

MARC**WEISS**
PARIS

www.marcweisscosmetics.de

UR.

unseen realities



EASY FINISH

Professional Clipper

DESIGNED FOR THE PROFESSIONAL



Cutter Cleaning and Maintenance

Taper Blade Cleaning

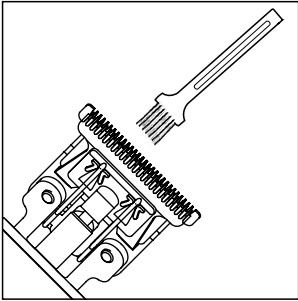

Clear up the blade with cleaning brush.

Taper Blade Maintenance

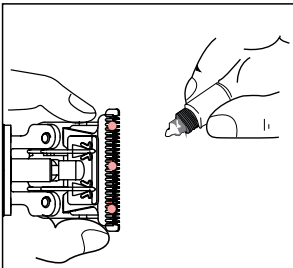

Before or after use, maintain the blade by dripping some oil on the red point places like the left picture.

Note

1. Please do not disassemble the product.
2. Water must not be used to wash the clipper, keep away from the dampness while operating.

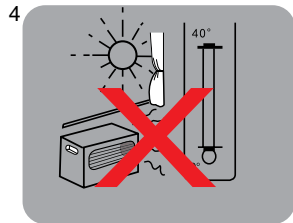
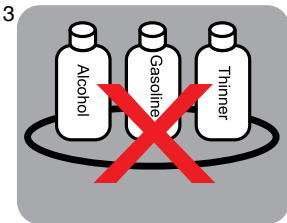
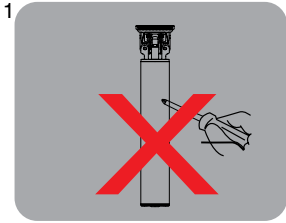

3. Only use a little wet cloth or neutral liquid soap to clean the product.
4. Never charge the product above 40°C heat source or below 0°C environment.

*Slight heating during the operating or charging is normal case

*After the battery life expires, take off and throw the battery in safe manner into the designated recycling site. Never dump it randomly.

Warranty Card



Product Name		Warranty Period
Product Model	EASY FINISH Rechargeable Clipper	Within one year since the purchase date
Purchase Date	From: (M/D/Y)	To: (M/D/Y)

Customer	Add.		Name	
			Tel.	
Retailer	Add.		Name	
	Name		Tel.	

Product Assurances:

1. This product has been manufactured through the precise quality management and inspection process.
2. In case of any failure during the normal operating, customer may send to the retailer or maintenance center for free-of-charge maintenance.
(Battery and blade are quick-wear parts excluding from the warranty, which shall only be provided upon the payment)
3. Free service shall not be provided in either case below:
 - A. Any damage caused by the maintenance and transformation that is not recognized by the manufacturer.
 - B. Any damage caused by mistake, inadvertent use or accident.
 - C. Any damage caused by natural disaster and abnormal voltage.
 - D. Any damage caused by non-compliance with the notes as stated in this operating manual.
4. This Warranty Card shall be the only proof of warranty, while the product maintenance against invoice shall not be allowed

Components

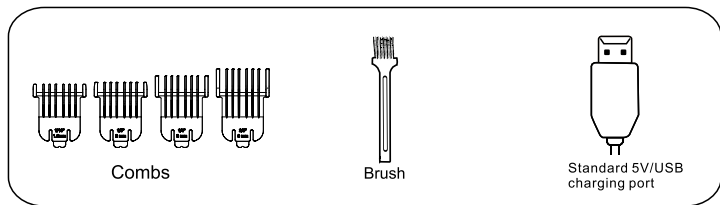
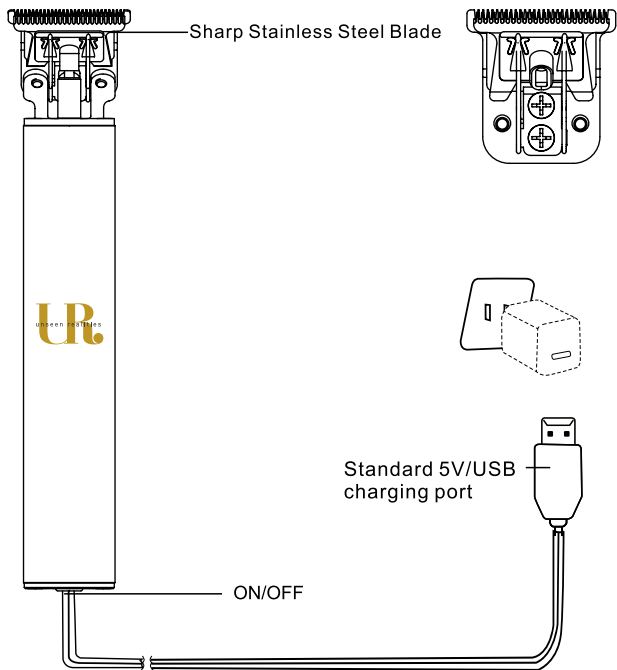

Parameters

Professional Hair Clipper	Motor	Operating voltage: 3V
	Battery	Battery type: 700mAh
		Charge time: 2h
		Operating time: 2h
	Charge	USB connect with adapter 5V \rightarrow 1000mA
		Power: 5W

Use the Rechargeable Mode

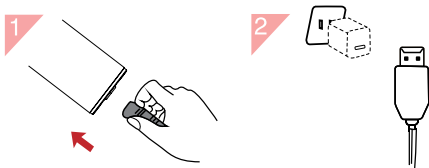

1. Insert the charger into the tail of clipper, connect to the power to start charging.
2. The liquid crystal indicator lights up, indicating that it starts charging.

Note: when the power is switched on after charging, the indicator lights up to indicate that the charging head is reversed or drawn to be replaced immediately.

Fixed-length Function

A: Features (1.5、3、6、9mm) 4 lengths adjustment to control hair length.

1. To determine the length of haircut
2. To select the appropriate limit comb

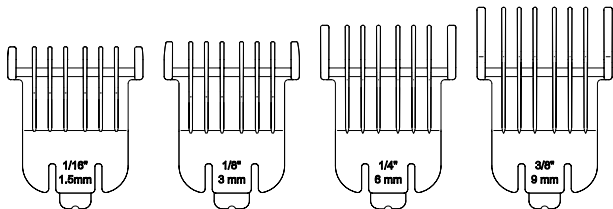

Mount the limit comb:

1. Align the limit comb with the blade edge
 2. Slightly forward push to mount it.
- Disassemble the limit comb:
Just pull hard the limit comb

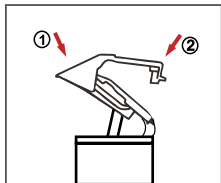

Blade Removal & Installation

Blade Removal

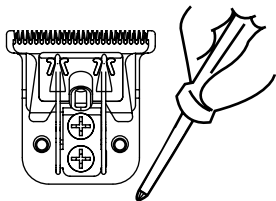

- Such as a screwdriver with the rotary cutter head under part, remove the cutter head

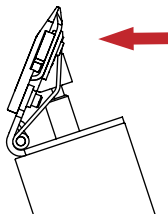

- To prevent the knife from falling, use another hand to hold it

Blade Installation

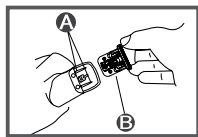

- Tighten the screw with a screwdriver to ensure the head of the knife, Will not fall off.

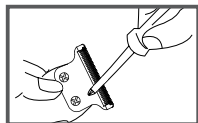

- The blade spring is aligned with the spring A on the knife head B.
Then, put in two fixed screws, and hold down.

Warm tip: do not disassemble the knife head without any skill.

EASY FINISH

Professioneller Haarschneider

FÜR PROFIS ENTWICKELT



Reinigung der Klinge

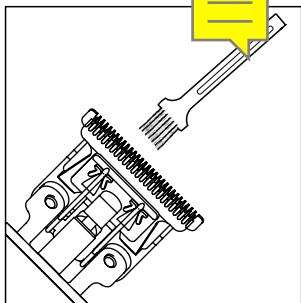

Entfernen Sie nach dem Gebrauch Schnitthaare und Schmutz mit der im Lieferumfang enthaltenen Reinigungsbürste sorgfältig.

Pflege des Scherkopfes

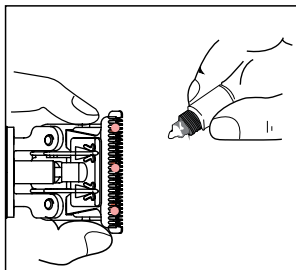

Zur Pflege der Klinge vor oder nach dem Gebrauch etwas Öl auf die roten Punktstellen auftragen, wie auf dem linken Bild abgebildet.



Warnhinweise:

1. Bitte bauen Sie das Gerät nicht auseinander. Ausnahme ist der Austausch des Scherkopfes.
2. Der Haarschneider darf keinesfalls mit Wasser in Berührung kommen. Halten Sie ihn während des Betriebes von Feuchtigkeit fern.

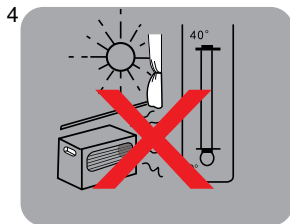
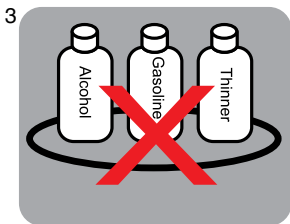
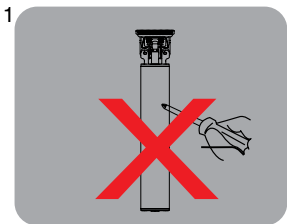

3. Zur Reinigung des Gerätes verwenden Sie bitte nur ein leicht feuchtes Tuch. Die Reinigung und Pflege des Scherkopfes, wie beschrieben.
4. Laden Sie das Gerät keinesfalls auf bei Temperaturen über 40°C oder unter 0°C. Der Akku könnte zerstört werden, und die Laufleistung der Maschine wird negativ beeinflusst.

*Während des Betriebes oder des Aufladens kann es zu einer geringen Erwärmung des Haarschneiders kommen.

**Entsorgen Sie defekte Akkus niemals im Hausmüll. Geben Sie diese vollständig entleert nur bei den dafür vorgesehenen Annahmestellen ab.

Garantiekarte

Produktname		Garantie
Produktmodell	EASY FINISH Wiederaufladbarer Haarschneider	1 Jahr ab Kaufdatum
Kaufdatum	hier eintragen:	

Käufer:	Adresse	Name Tel.:
Händler	Rechnungskopie als Kaufnachweis beifügen	

Produktsicherung:

1. Dieses Produkt wurde unter Einhaltung strenger Qualitätsrichtlinien hergestellt.
2. Sollte der Haarschneider während des normalen Betriebes Fehlfunktionen aufweisen, kann der Käufer es zur Inanspruchnahme der Garantieleistung an den Händler oder an das Service-Center schicken. (Akku und Scherkopf sind als Verschleißteile von der Gewährleistung ausgeschlossen.)
3. Die Inanspruchnahme der Gewährleistung entfällt in folgenden Fällen:
 - A. Schäden, die durch eine nicht vom Hersteller genehmigte Reparatur, unsachgemäße Öffnung oder Umrüstung entstanden sind.
 - B. Schäden, die durch unsachgemäße Anwendung verursacht worden sind.
 - C. Schäden, die durch Umweltkatastrophen oder z.B. Überspannung verursacht wurden.
 - D. Schäden, die durch Nichtbeachtung der in dieser Bedienungsanleitung aufgeführten Hinweise verursacht wurden.
4. Die Garantiekarte auf dieser Seite gilt ausgefüllt in Verbindung mit dem Kaufnachweis des Händlers (Rechnungskopie) als Garantienachweis.

Komponenten

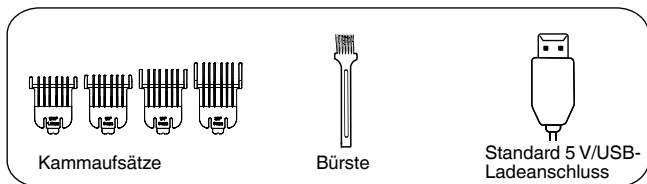
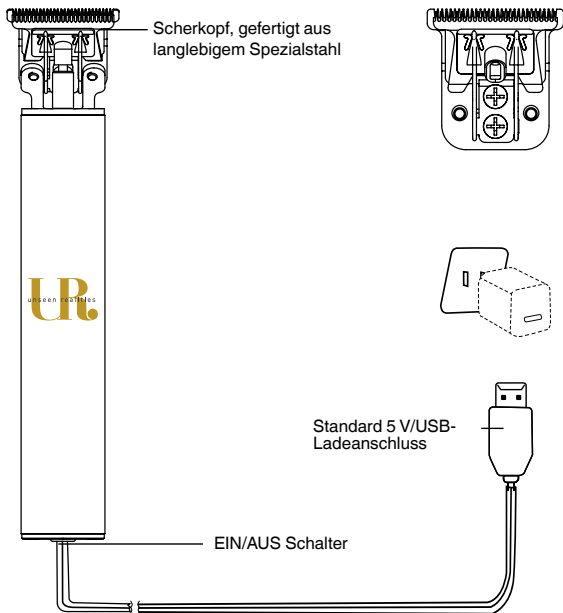

LED Ladeleuchte

- Leuchtet Blau während des Betriebs, oder wenn der Aufladevorgang des Akkus abgeschlossen ist.
- Leuchtet Rot, während des Ladevorgangs. Sobald der Aufladevorgang des Akkus abgeschlossen ist wechselt die Farbe der LED und leuchtet blau.

Technische Daten

Professioneller Haarschneider -Easy Finish-	Motor	Betriebsspannung: 3 V
	Batterie	Batterie-Typ: 700 mAh
		Ladezeit: 2 h
		Betriebszeit: ca. 2 h, bei vollständig geladenem Akku.
	Aufladen	USB-Anschluss mit Adapter 5 V=1000 mA
		Leistung: 5 W

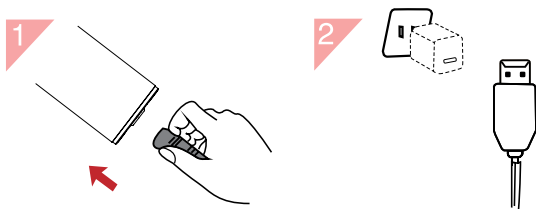

Hinweise zum Ladevorgang

1. Verbinden Sie das mitgelieferte USB/Ladekabel auf der einen Seite mit dem passenden Netzgerät, und auf der anderen Seite mit dem Haarschneider.
2. Die LED leuchtet „rot“ und signalisiert den gestarteten Ladevorgang. Nach ca. 2 Stunden ist der Ladevorgang abgeschlossen, und die LED leuchtet „blau“. Das Akku ist jetzt wieder vollständig geladen.

Hinweis: Sollte die LED nach dem Ladevorgang immer noch „rot“ aufleuchten, dann ist der Akku nicht aufgeladen, oder der Akku ist defekt. Verhalten Sie sich in diesem Fall bitte, wie unter Produktsicherung beschrieben.

Schnittlängenfunktion der Kammaufsätze

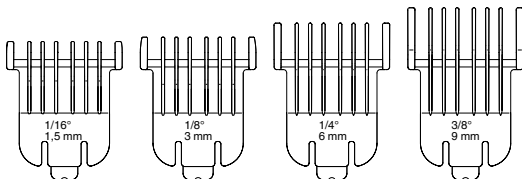

Mit den vier, im Lieferumfang enthaltenen Kammaufsätzen ($1/16 = 1,5\text{mm}$; $1/8 = 3\text{mm}$; $1/4 = 6\text{mm}$; $3/8 = 9\text{mm}$) können Sie die Schnittlänge ganz unterschiedlich variieren.

1. Wählen Sie den Kammaufsatz je nach gewünschter Technik und Länge
2. Wir empfehlen die Schnittlänge bei individueller Technik von lang = 6 mm auf kurz 1,5 mm zu wählen.

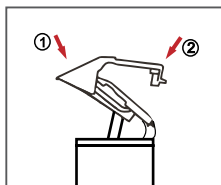

Einsetzen und Entfernen des Kammaufsatzes:



1. Richten Sie den Kammaufsatz an der vorderen Kante parallel zum Scherkopf aus.
2. Durch sa mpressen rastet der Kammaufsatz am Scherkopf ein. Vergewiss en Sie sich, dass der Kammaufsatz ordnungsgemäß eingerastet ist.
3. Zum Entfernen drücken Sie den im hinteren Bereich des Kammaufsatzes befestigten Hebel mit dem Daumen leicht nach oben, und heben den Kammaufsatz so vom Scherkopf wieder ab, wenn Sie diesen nicht mehr benötigen.

Entfernen und Einsetzen des Scherkopfes

Entfernen des Scherkopfes

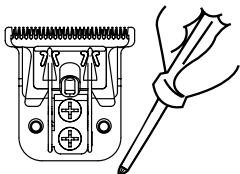

Entfernen Sie den Scherkopf, indem Sie die beiden Schrauben im unteren Bereich des Scherkopfes mit einem passenden Kreuzschraubendreher herausdrehen. Die Schrauben sorgfältig verwahren. Diese werden zur Montage wieder benötigt.

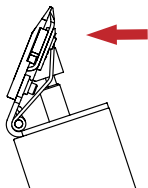

Halten Sie den Scherkopf mit einer Hand fest, um zu verhindern, dass der Scherkopf herunterfällt. Die Schneideplatten des Scherkopfes sind präzise gefertigt und abgestimmt für perfekte Schneideergebnisse.

Sollte der Scherkopf z.B. auf den Boden fallen kann der Scherkopf Schaden nehmen die Schneideleistung und Schärfe ist nicht mehr zufriedenstellend, und der Scherkopf muss wie oben beschrieben ausgetauscht werden für optimale Schneideergebnisse.

Einsetzen des Scherkopfes

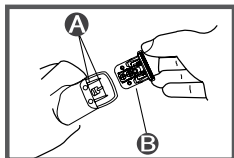

Setzen Sie den Scherkopf B ein, indem Sie ihn auf die beiden Gewindeöffnungen A aufsetzen. Setzen Sie anschließend zwei Befestigungsschrauben ein und drehen Sie diese mit einem passenden Kreuzschraubendreher sorgfältig fest, ohne das Gewinde zu beschädigen.

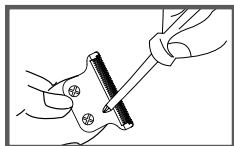

Der Schraubenkopf versenkt sich bei ordnungsgemäßer Montage in die im Scherkopf befindliche Vertiefung.

Hinweis: Achten Sie darauf, beim Entfernen und Montieren des Scherkopfes möglichst sorgfältig vorzugehen.

Der Easy Finish Harschneider ist so konzipiert, dass Sie Verschleißteile leicht selbst auswechseln können. Ersatzteile erhalten Sie über den UR Vertragshändler.



DEUTSCHLAND

Exklusiver Vertriebspartner:
GIESEKE COSMETIC GMBH
AUF DEM KESSELLANDE 1
30900 WEDEMARK

BESTELL-HOTLINE TEL. 05130/5860-0
KOSTENLOSER FACHSERVICE 0800/4437353
TELEFAX 05130/5860-225
WWW.GIESEKE.COM
INFO@GIESEKE.COM



ÖSTERREICH

Exklusiver Vertriebspartner:
Gieseke Cosmetic GesmbH
Neutorstr. 53A
5020 Salzburg
Tel. +43 662 821109